

# Спецификация

СВЕТОДИОД  
SMWH-302LC

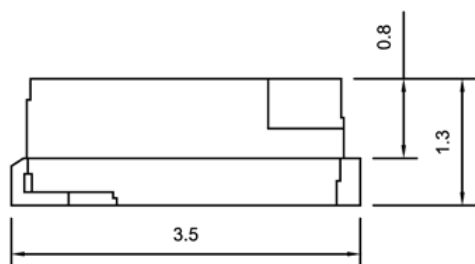
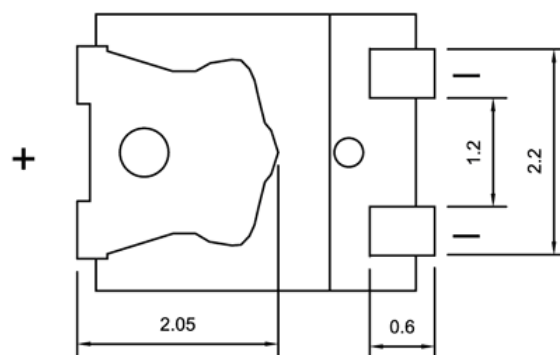
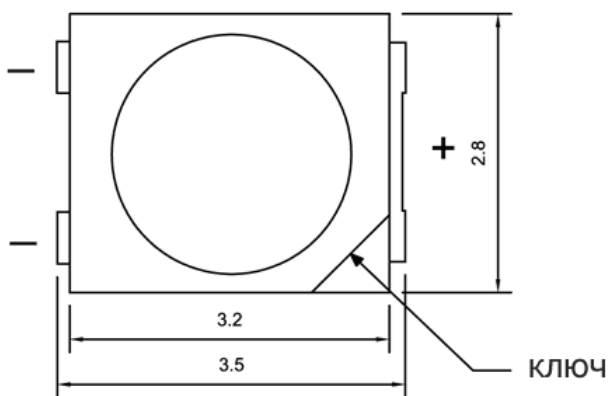

полярность

Размеры в мм

**Абсолютные максимальные значения:**

Параметр	Максимальное значение
Постоянный прямой ток, мА	60
Импульсный ток (Скважность 1/10, частота 1 кГц), мА	100
Среднее значение прямого тока, мА	60
Температура р-п перехода, °С	125
Рассеиваемая мощность, Вт	0.5
Чувствительность к электрическому разряду, В (НВМ)	±16000
Диапазон рабочих температур, °С	-40 ~ 100
Диапазон температур хранения, °С	-40 ~ 100
Относительная влажность при хранении, %	60

**Оптические характеристики:**

Цвет	Световой поток, Лм		Цветовая температура, К		
	Мин.	Тип.	Мин.	Тип.	Макс.
Белый	20	25	4500	5000	10000
Теплый белый	15	20	2800	3600	4500

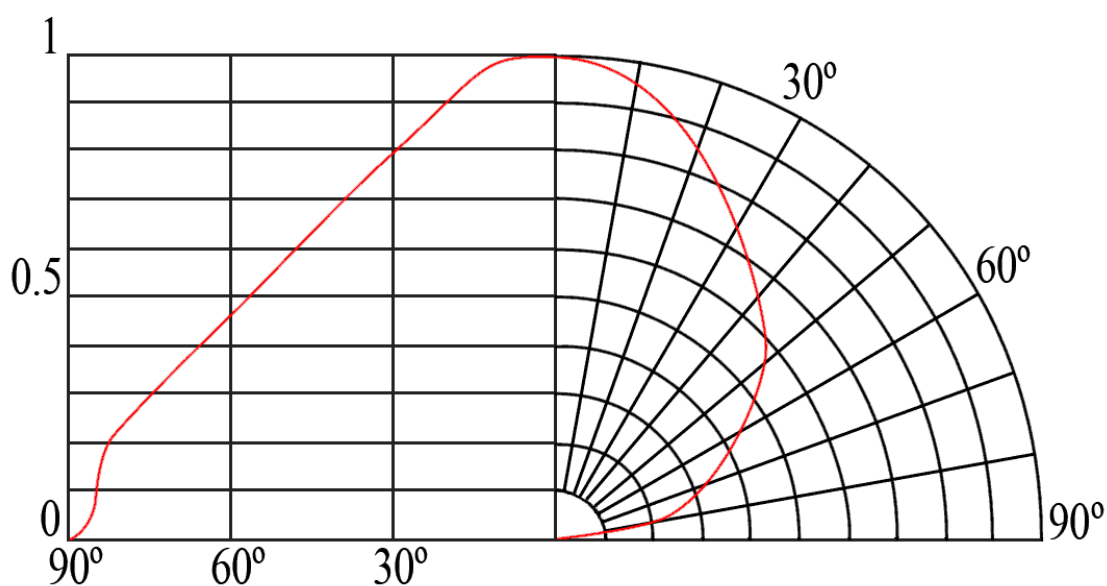
**Диаграмма направленности излучения:**

### Электрические характеристики:

Цвет	Прямое напряжение, В			Температурный коэффициент, VF (мВ/°С)	Тепловое сопротивление переход-корпус, °С/Вт
	Мин.	Тип.	Макс.		
Белый	2.8	3.3	3.8	-2	17
Теплый белый	2.8	3.3	3.8	-2	17

### Зависимость относительного значения светового потока от величины прямого тока:

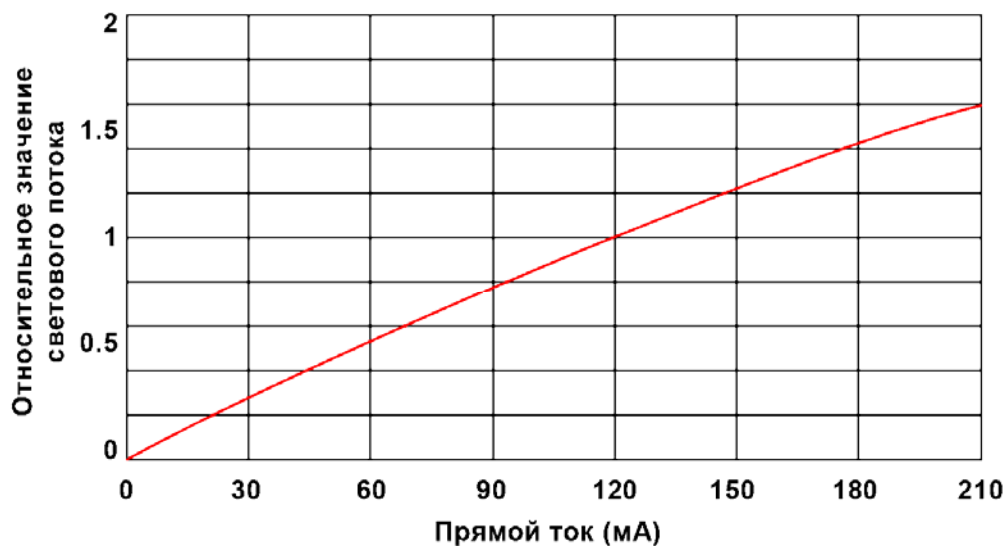

### Вольт-амперная характеристика:

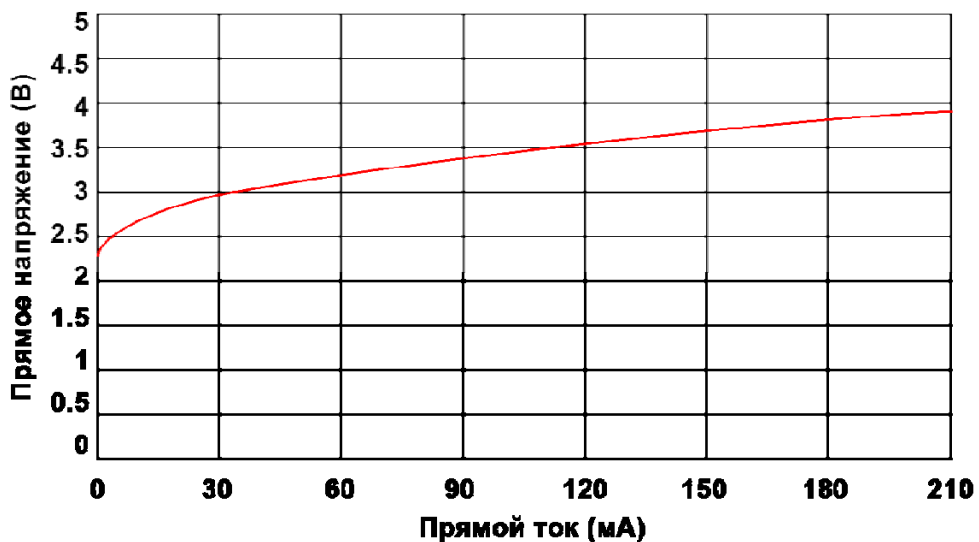

### Требования к монтажу:

- Светодиоды SMWH-302 монтируются на печатную плату (MCPCB) с тепловой проводимостью не менее 5,0 Вт/мК.
- Не допускается прикосновение к оптической системе, приложение каких-либо усилий к корпусу во время сборочного процесса (пайки).
- Исключить удары и вибрацию во время остывания светодиода после пайки до достижения им температуры 40°C или ниже.
- Избегать механических напряжений светодиода, вызванного короблением печатной платы (или другими причинами).
- Избегать использования не рекомендованных жидкостей при промывке (очистке) светодиодов.
- Все устройства, оборудование и машины должны быть должным образом заземлены. При работе со светодиодами необходимо использовать заземляющий браслет или перчатку, заземленную обувь.

### Рекомендуемый профиль посадки на печатную плату:

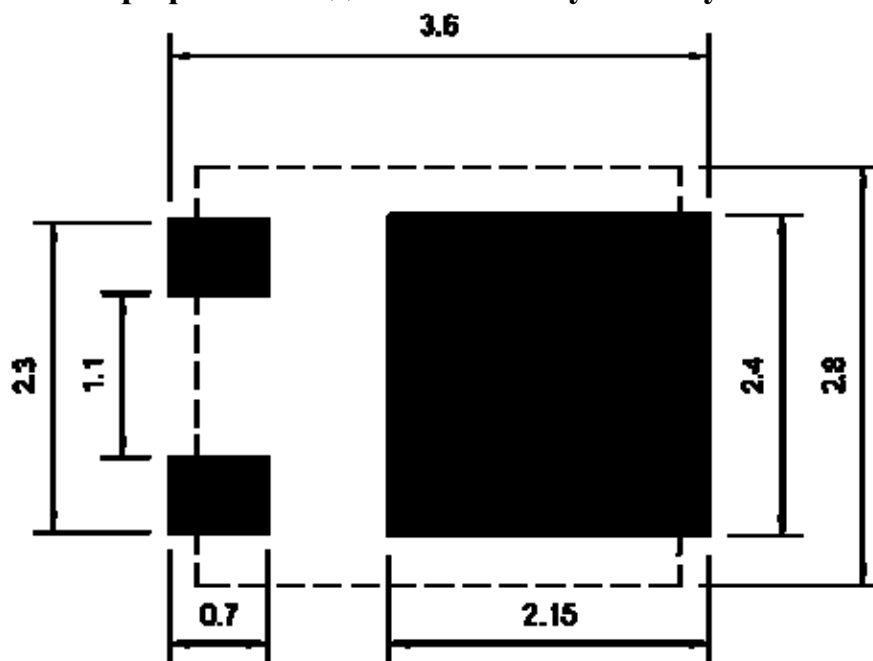

Размеры в мм

## Рекомендуемый температурный профиль пайки:

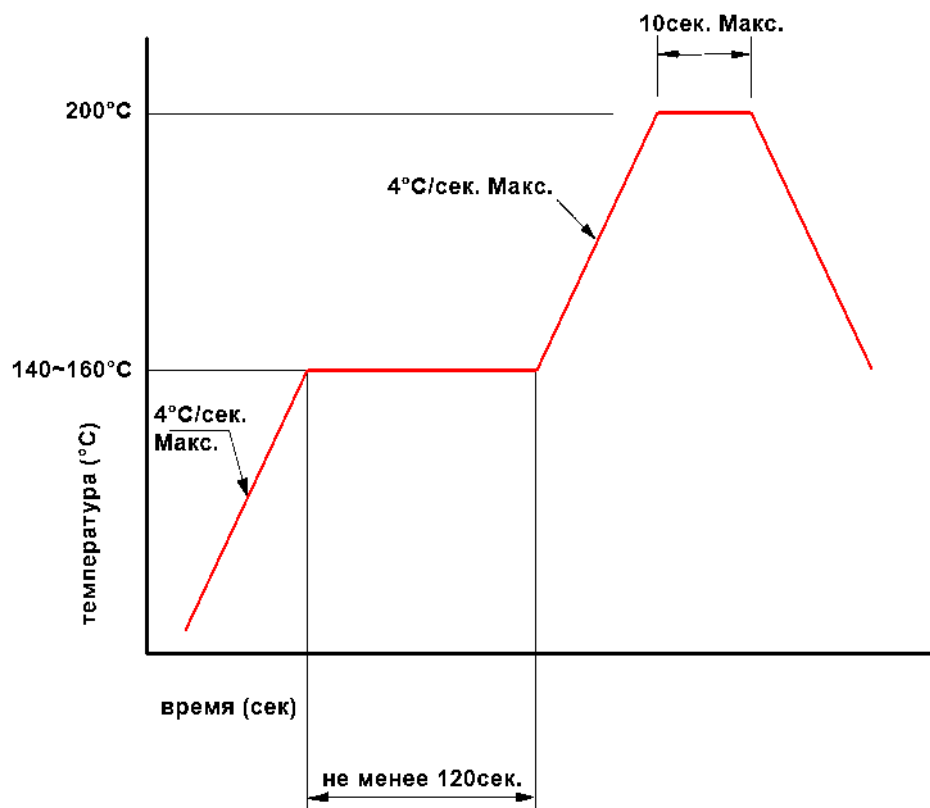

Светодиоды SMWH-302 полностью совместимы с автоматизированной технологией поверхностного монтажа.